

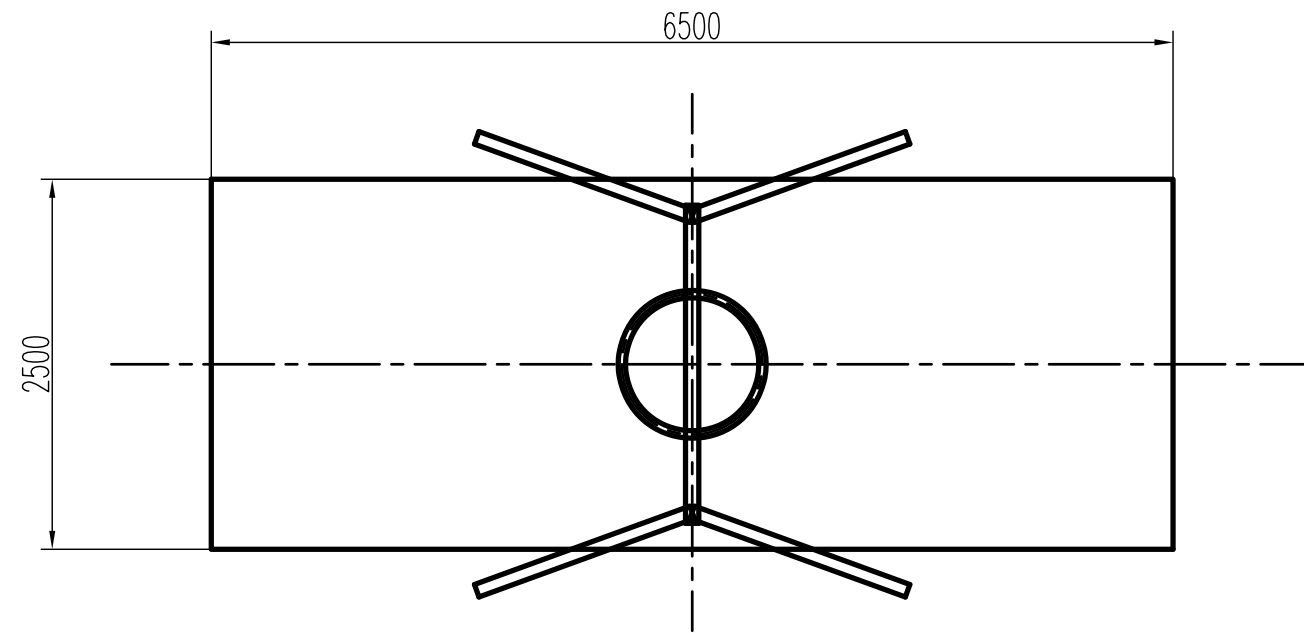

H 1208 Fészekhinta $\varnothing 1200\text{mm}$: Esési tér méretezése szintetikus ütéscsillapító felület esetén



ADATOK:

Alapterület: $16,25 \text{ m}^2$

Ellenőr:	Megnevezés: H 1208 Fészekhinta $\varnothing 1200\text{mm}$	Méret.: 1:50	 K F T
Dátum: 2010.02.24.	Név: Haász Kft.	Tömeg:	